



Электронная документация

## АЛЮМИНИЕВЫЙ ПРОФИЛЬ PDS45-T-2000 ANOD

### ОПИСАНИЕ

- Алюминиевый анодированный угловой профиль.
- Дополнительные аксессуары, заглушки и крепеж.
- Стандартная длина — 2 м. По заказу — 1 м.

### ПРИМЕНЕНИЕ

- Для использования внутри помещений.
- Для любых светодиодных лент шириной до 11 мм.



11 мм



Накладной



Серебристый

### ПАРАМЕТРЫ

Артикул	<b>012092</b>
Модель	<b>PDS45-T-2000 ANOD</b>
Цвет	 <b>серебристый</b>
Покрытие	<b>анодированное</b>
Форма (сечение)	<b>угловой</b>
Назначение	<b>универсальный</b>
Размеры профиля	<b>2000×19×19 мм</b>
Ширина площадки для лент	<b>11 мм</b>

# ЧЕРТЕЖ

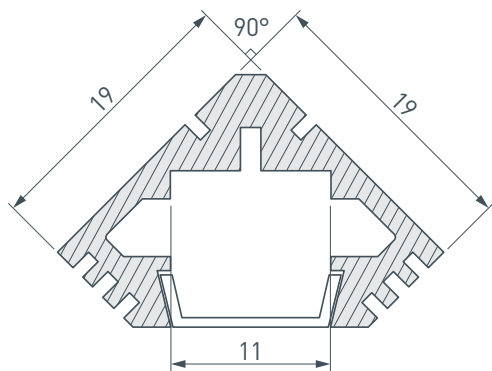

# РУКОВОДСТВО ПО МОНТАЖУ ПРОФИЛЯ

Необходимые компоненты



- 1** / Закрепите скобы-держатели (Ⓥ) на поверхности и выведите кабель от блока питания для светодиодной ленты.

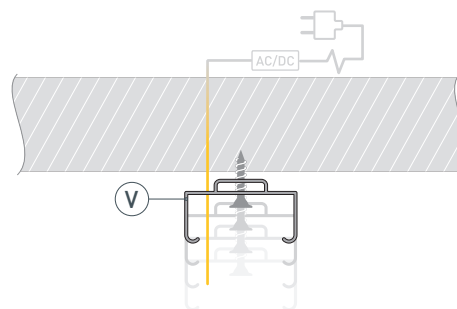

- 2** / Установите в профиль (Ⓘ) светодиодную ленту (Ⓦ), экран (Ⓜ), а затем заглушки (ⓓ).

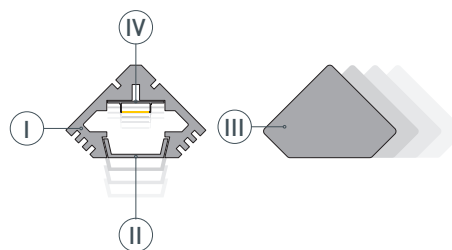

- 3** / Установите профиль (Ⓘ) в скобы-держатели (Ⓥ) и соедините кабели питания светодиодной ленты.

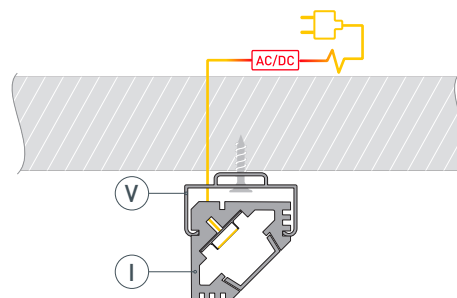

## СОПУТСТВУЮЩИЕ ТОВАРЫ И АКСЕССУАРЫ

Приобретаются отдельно

Экран



**012037**  
Матовый для PDS, MIC

Экран



**012036**  
Прозрачный для PDS, MIC

Экран

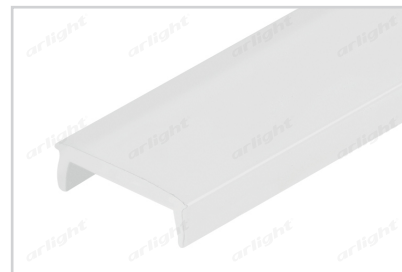

**017448**  
MAT-L матовый для PDS, MIC

Экран



**013283**  
F прозрачный для PDS, MIC

Экран



**013658**  
C линзой 10°-60° для PDS, MIC

Экран



**020918**  
C линзой SATIN-10-90 для PDS, MIC

Экран



**017449**  
CLEAR-B прозрачный для PDS, MIC

Экран



**013280 (1)**  
F-KA-2000 матовый для PDS, MIC

## СОПУТСТВУЮЩИЕ ТОВАРЫ И АКСЕССУАРЫ

Приобретаются отдельно

Заглушка



**012041**  
Для PDS45-T глухая

Заглушка



**012040**  
Для PDS45-T с отверстием

Заглушка

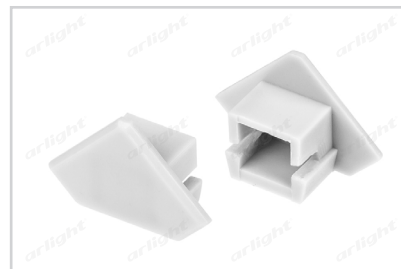

**017221**  
Для PDS45-MW глухая

Заглушка

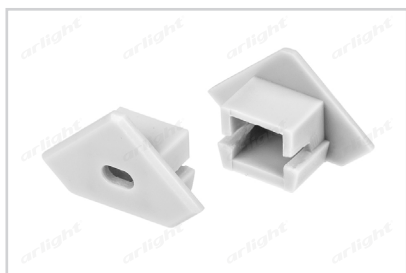

**017220**  
Для PDS45-MW с отверстием

Прокладка



**013284**  
2000×11×5 для светодиодной ленты

Прокладка

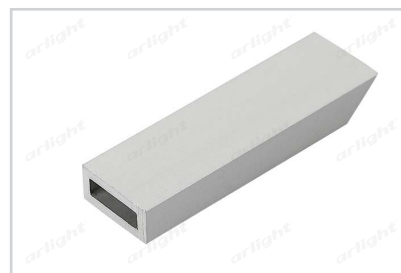

**013285**  
33×11×5 для микровыключателя

Крепеж



**012540**  
Для PDS45-T хром

Крепеж



**012543**  
Для PDS45-T цинк

## СОПУТСТВУЮЩИЕ ТОВАРЫ И АКСЕССУАРЫ

Приобретаются отдельно

Микровыключатель



**013211**  
12V для PDS без провода

Микровыключатель



**013210**  
12V для PDS с проводом 1.5м

Микровыключатель

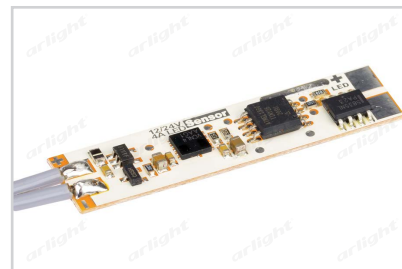

**017216**  
SENS-4A

Микровыключатель

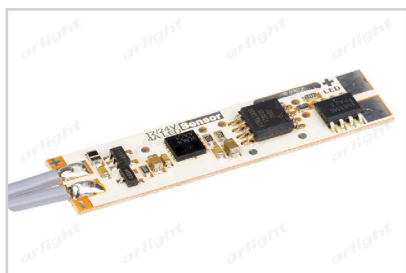

**017219**  
SENS-4A (провод 1.5м)

Лента



**020393**  
RT 2-5000 24V Warm3000  
2x (2835, 600 LED, PRO)

Лента



**015698**  
RT 2-5000 24V Day4000  
2x (2835, 600 LED, PRO)

Лента



**015696**  
RT 2-5000 24V White6000  
2x (2835, 600 LED, PRO)

